

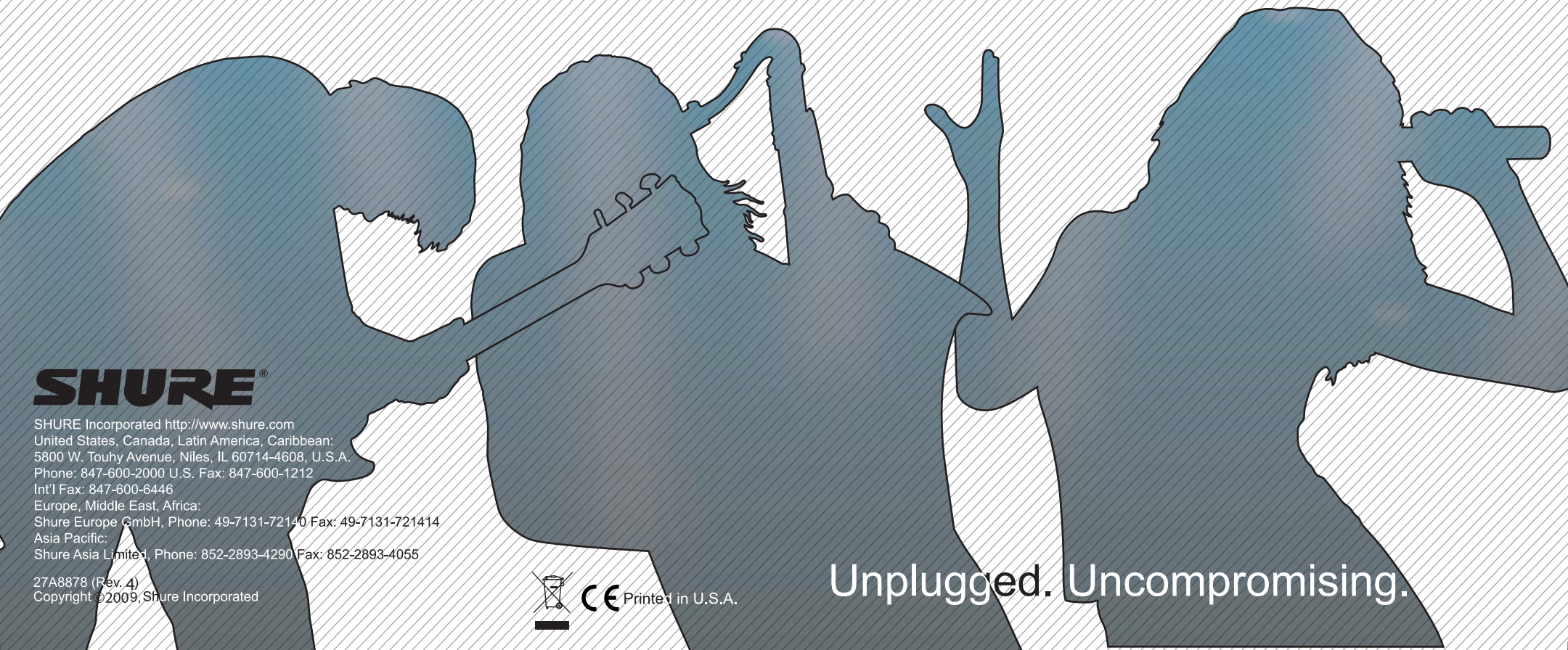

SHURE®

PGX Wireless User Guide

Shure PGX Wireless User Guide



SHURE®

SHURE Incorporated <http://www.shure.com>
United States, Canada, Latin America, Caribbean:
5800 W. Touhy Avenue, Niles, IL 60714-4608, U.S.A.
Phone: 847-600-2000 U.S. Fax: 847-600-1212
Int'l Fax: 847-600-6446
Europe, Middle East, Africa:
Shure Europe GmbH, Phone: 49-7131-72140 Fax: 49-7131-721414
Asia Pacific:
Shure Asia Limited, Phone: 852-2893-4290 Fax: 852-2893-4055

27A8878 (Rev. 4)
Copyright © 2009, Shure Incorporated



CE Printed in U.S.A.

Unplugged. Uncompromising.

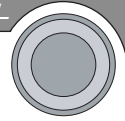

Sistema inalámbrico Shure PGX

La nueva línea de sistemas inalámbricos de Shure

Creado para músicos y presentadores activos que también manejan su propio sonido, el sistema inalámbrico PGX de Shure mejora su presentación y simplifica su instalación.

Innovaciones como la selección automática de frecuencia y la configuración automática del transmisor hacen que el sistema inalámbrico sea más rápido y completamente seguro. Los sistemas PGX ahora cuentan con el procesamiento de señales de referencia de audio, sistema patentado de Shure, que entrega una calidad de sonido cristalino en el cual los ingenieros de sonido profesionales depositan toda su confianza.

La serie PGX ofrece 9 sistemas de donde elegir y sistemas inalámbricos probados en giras para guitarras, instrumentos y micrófonos, incluyendo los legendarios micrófonos SM58®. Es la opción más simple con el mejor sonido, del líder en sonido de presentaciones en vivo.

Contenido

Componentes del sistema	32
Características del receptor PGX4	33
Panel delantero	33
Panel trasero	33
Transmisor de mano PGX2	34
Cambio de pilas	34
Ajuste de la ganancia	34
Transmisor portátil PGX1	35
Uso del transmisor portátil	35
Cambio de pilas	35
Ajuste de la ganancia	35
Preparación de un sistema sencillo	36
Preparación de sistemas múltiples	37
Selección manual de frecuencias (receptor solamente)	37
Localización de averías	38
Bloqueo y desbloqueo de controles	38
Especificaciones	39
Repuestos	40

Números de patente 6,597,301, 5,794,125 y 5,692,057.

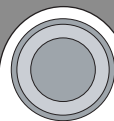

Componentes del sistema

Todos los sistemas incluyen

- Receptor PGX4
- 2 pilas AA
- Fuente de alimentación
- Guía del usuario

Los sistemas para vocalista incluyen

- Cabeza de micrófono (PG58, SM58®, SM86 ó Beta 58A®)
- Transmisor de mano PGX2
- Pinza para micrófono

Los sistemas de corbata, diadema o instrumentos incluyen

- Transmisor portátil PGX1
- Micrófono (WL93, WL185, PG30 ó Beta 98H/C™)

Los sistemas para guitarra incluyen

- Transmisor portátil PGX1
- Cable de guitarra con conector de 1/4 pulg a conector miniatura de 4 clavijas

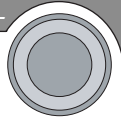

Características del receptor PGX4

Panel delantero

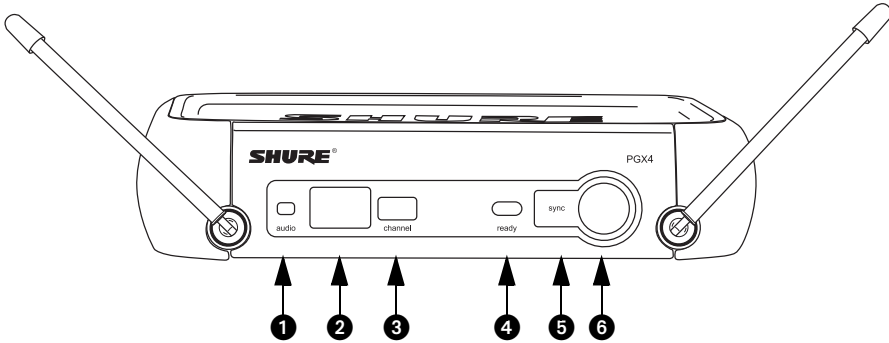

- 1** LED de **audio**
Indica la intensidad de la señal sonora entrante: verde para normal, ámbar para fuerte, rojo para máximo.
- 2** Pantalla LED
Vea "Preparación de un sistema sencillo" en la página 36.
- 3** botón de **canal**
Vea "Preparación de un sistema sencillo" en la página 36.
- 4** LED de **listo**
La luz verde indica que el sistema está listo para usar.
- 5** Puerto infrarrojo (IR)
Transmite una señal IR al transmisor.
- 6** botón de **desincronización**
Oprima para sincronizar las frecuencias del transmisor y del receptor.

Panel trasero

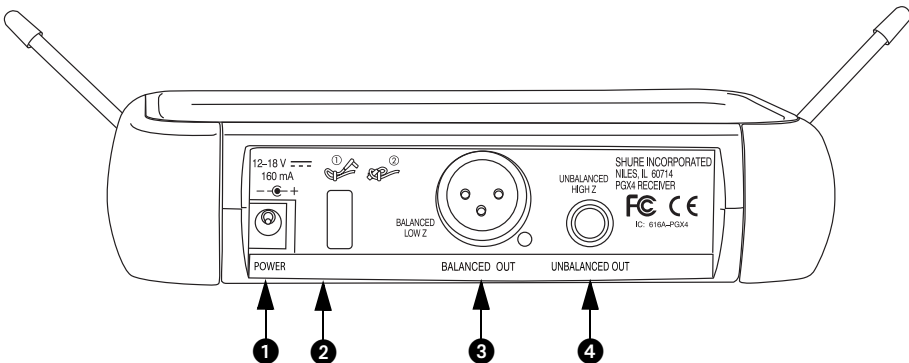

- | | |
|--|--|
| <ol style="list-style-type: none"> 1 Jack para adaptador de CA 2 Atado de cordón del adaptador | <ol style="list-style-type: none"> 3 Jack de salida equilibrada de micrófono XLR 4 Jack de salida desequilibrada de 1/4 pulg |
|--|--|

Transmisor de mano PGX2

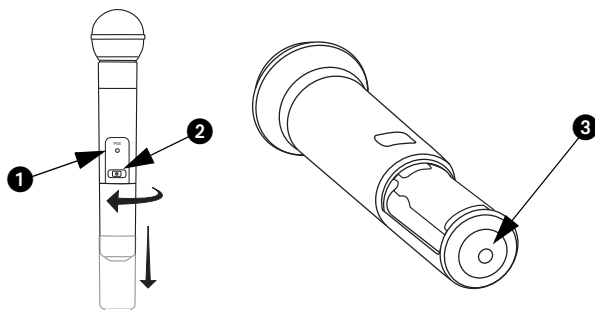

- 1 Indicador de alimentación / señal infrarroja (IR) / silenciamiento

Verde	Listo
Verde destellante	Controles bloqueados (vea la página 40)
Ambar	Silenciamiento activado
Rojo destellante	Transmisión IR en progreso
Rojo continuo	Pilas descargadas
Rojo pulsante en el encendido	Pilas descargadas (no es posible encender el transmisor sin cambiar las pilas)
Rojo pulsante después de sincronización	Transmisor y receptor incompatibles; comuníquese con el distribuidor de Shure

- 2 Interruptor de encendido / silenciamiento

Manténgalo oprimido para encender o apagar la unidad. Oprímalo y suéltelo para activar o desactivar el silenciamiento.

- 3 Puerto IR

Recibe el haz infrarrojo para sincronizar las frecuencias. **Cuando se utilizan sistemas múltiples, sólo un puerto IR deberá estar descubierto a la vez.**

Cambio de pilas

- La vida útil anticipada de las pilas alcalinas es de aproximadamente 8 horas.
- Cuando la luz del transmisor se ilumina roja, sustituya las pilas de inmediato de la forma ilustrada a la derecha.

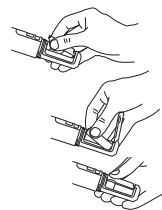

Ajuste de la ganancia

- Acceda al interruptor de ajuste de la ganancia desenroscando la cabeza del micrófono.
- El PGX2 tiene dos ajustes de ganancia ①. Utilice la punta de un bolígrafo o un destornillador pequeño para mover el interruptor.

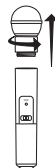

- **0 dB:** Para vocalistas con voz baja a normal.
- **-10 dB:** Use sólo si el audio está distorsionado debido a niveles vocales altos.

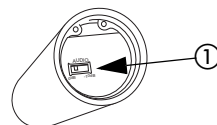

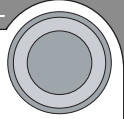

Transmisor portátil PGX1

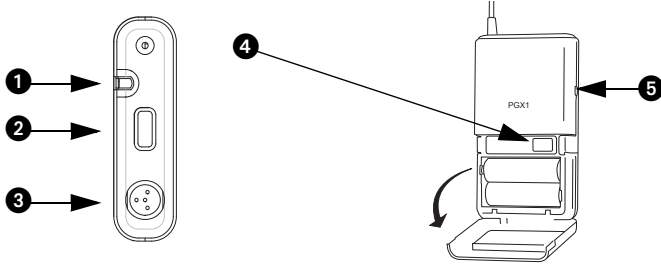

- ❶ Indicador de alimentación / señal infrarroja (IR) / silenciamiento

Verde	Listo
Verde destellante	Controles bloqueados (vea la página 36)
Ambar	Silenciamiento activado
Rojo destellante	Transmisión IR en progreso
Rojo continuo	Pilas descargadas (no es posible apagar el transmisor sin cambiar las pilas)
Rojo pulsante en el encendido	Pilas descargadas (no es posible encender el transmisor sin cambiar las pilas)
Rojo pulsante después de sincronización	Transmisor y receptor incompatibles; comuníquese con el distribuidor de Shure

- ❷ Interruptor de encendido / silenciamiento
Manténgalo oprimido para encender o apagar la unidad. Oprímalo y suéltelo para activar o desactivar el silenciamiento.
- ❸ Jack de entrada de micrófono con 4 clavijas
- ❹ Puerto IR
Recibe el haz infrarrojo para sincronizar las frecuencias. **Cuando se utilizan sistemas múltiples, sólo un puerto IR deberá estar descubierto a la vez.**
- ❺ Interruptor de ajuste de ganancia (vea más abajo)

Uso del transmisor portátil

- Enganche el transmisor a un cinturón ❶ o deslice una correa de guitarra a través del gancho ❷ del transmisor, de la manera ilustrada. Para usar una correa, deslice el transmisor hasta que la correa quede presionada contra la base del gancho.

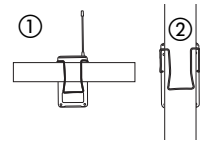

Cambio de pilas

- La vida útil anticipada de las pilas alcalinas es de aproximadamente 8 horas.
- Cuando la luz del transmisor se ilumina roja, sustituya las pilas de inmediato de la forma ilustrada.

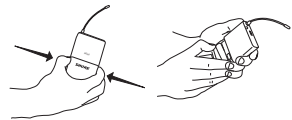

Ajuste de la ganancia

- El PGX1 tiene tres ajustes de ganancia:
 - mic:** Micrófono
 - 0:** Guitarra
 - 10:** Use sólo si el audio está distorsionado debido a niveles de entrada altos

Preparación de un sistema sencillo

En cualquier configuración inalámbrica, cada par de transmisor y receptor se debe sintonizar en la misma frecuencia o canal. El sistema inalámbrico PGX utiliza una *configuración automática de transmisor* para sincronizar los canales del transmisor y el receptor.

Nota: los dispositivos transmisores tales como teléfonos celulares y radios transeceptores y los dispositivos digitales tales como los reproductores de CD y procesadores de efectos pueden causar interferencias con las transmisiones del sistema inalámbrico de audio. Mantenga los transmisores y receptores del sistema PGX alejados de estas y otras fuentes potenciales de interferencias.

Preparación de un sistema sencillo

1. Selección automática de frecuencias

Presione y suelte el botón de **canal**. El sistema busca un canal libre y fija el receptor en ese canal.

La **pantalla LED** visualiza el canal actual



presione el botón de **canal** para buscar un canal libre

el sistema busca el canal más nítido disponible



2. Preparación automática del transmisor

Encienda el transmisor

Abra el compartimiento de la pila del transmisor para descubrir el puerto infrarrojo (IR) (vea las páginas 34 y 35).

Con el puerto IR del transmisor descubierto y orientado hacia el receptor, oprima el botón de **sincronización**.

Mantenga pulsado el botón de sincronización hasta que la luz roja deje de destellar en el receptor y en el transmisor.

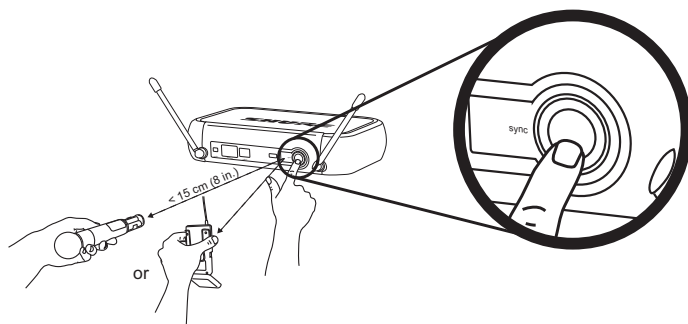

Cuando la luz de **listo** del receptor se ilumina, el sistema está listo para usar. Cierre el compartimiento de la pila del transmisor.

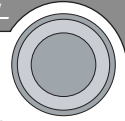

Preparación de sistemas múltiples

Vea la guía de frecuencias y canales incluida para la información sobre los canales compatibles.

La preparación de sistemas múltiples requiere el uso de *grupos* y *canales*. En el tablero de LED, el dígito izquierdo indica el *grupo* actual; el dígito derecho indica la *canal* actual.

el dígito izquierdo es el **grupo**



el dígito derecho es el **canal**

Efectúe los pasos siguientes cuando se utilicen sistemas PGX múltiples en una misma instalación:

1. **Encienda** todos los receptores y **apague** todos los transmisores.
2. Asegúrese que el número de grupo es el mismo para todos los receptores. Si es necesario, use la selección manual de frecuencia (se muestra abajo) para fijar todos los receptores en un solo grupo.
3. Realice una **selección automática de frecuencia** en el primer receptor (vea la **página 36**).
4. Encienda el primer transmisor.
5. Realice una **preparación automática del transmisor** (vea la **página 36**).

Deje el transmisor encendido. Repita con cada sistema.

► **Verifique que el puerto IR de un solo transmisor quede descubierto al sincronizar un sistema.**

Selección manual de frecuencias (receptor solamente)

Para seleccionar manualmente un grupo o canal, presione y mantenga oprimido el botón de **canal**. La pantalla alterna entre el número de *grupo* y el número de *canal*.

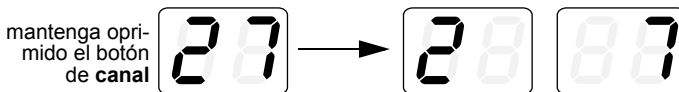

El **soltar** el botón de **canal** mientras hay un número visualizado hace que el número empiece a destellar.

El **presionar** el botón de **canal** mientras hay un número destellando hace que el número aumente en uno.

para cambiar el valor de *grupo*, suelte el botón de **canal** mientras se visualiza el primer dígito...

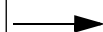

...luego presione el botón de **canal** para aumentar el valor.

para cambiar el valor de *canal*, suelte el botón de **canal** mientras se visualiza el segundo dígito...

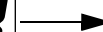

...luego presione el botón de **canal** para aumentar el valor.

Para activar un grupo o canal recién seleccionado, simplemente espere hasta que el número deje de destellar.

Localización de averías

Problema	Estado del indicador	Solución
No hay sonido o es débil	Luz de alimentación de transmisor encendida, LED del receptor encendidos	<ul style="list-style-type: none"> Realice una preparación automática del transmisor (vea la página 36) Verifique todas las conexiones del sistema de sonido
	LED de receptor apagado	<ul style="list-style-type: none"> Asegúrese de que el adaptador de CA esté bien conectado a un tomacorriente y al conector DC INPUT (entrada de CC) en el panel trasero del receptor Asegúrese de que el tomacorriente de CA funcione y suministre el voltaje adecuado
	La luz de alimentación del transmisor se ilumina o destella roja	<ul style="list-style-type: none"> Reemplace las pilas del transmisor Si el indicador continúa destellando de color rojo después de cambiar las pilas, es posible que el transmisor y el receptor sean de bandas de frecuencias incompatibles. Comuníquese con el distribuidor de equipos Shure para recibir ayuda.
	Luz de alimentación del transmisor apagada	<ul style="list-style-type: none"> Encienda el transmisor Verifique que los indicadores +/- de las pilas correspondan con los bornes del transmisor Inserte pilas nuevas
Hay distorsión o ráfagas de ruido no deseado		<ul style="list-style-type: none"> Elimine las fuentes cercanas de interferencias de RF (reproductores de CD, computadoras, efectos digitales, sistemas de monitores por auriculares, etc.) Cambie el receptor y el transmisor a una frecuencia diferente Reduzca la ganancia del transmisor Reemplace las pilas del transmisor Si se utilizan sistemas múltiples, cambie la frecuencia de uno de los sistemas activos
El nivel de distorsión aumenta gradualmente	La luz de alimentación del transmisor se ilumina o destella roja	<ul style="list-style-type: none"> Reemplace las pilas del transmisor
El nivel de sonido es diferente cuando se conecta la guitarra o micrófono con un cable, o si se usan guitarras diferentes		<ul style="list-style-type: none"> Ajuste la ganancia del transmisor según sea necesario
El transmisor no enciende	La luz del transmisor destella roja	<ul style="list-style-type: none"> Reemplace las pilas del transmisor

Bloqueo y desbloqueo de controles

El bloqueo de los controles del sistema impide el silenciamiento o ajuste accidental del canal durante la presentación.

Transmisor

Para bloquear los controles: con el transmisor *apagado*, oprima el botón de **alimentación**  hasta que el LED verde destelle (± 5 segundos).

Para desbloquear los controles: con el transmisor **encendido**, oprima el botón de **alimentación**  hasta que el LED verde destelle (± 5 segundos).

Receptor

Para bloquear el canal: oprima el botón de **canal** hasta que los números destellen (± 10 segundos).

Para desbloquear el canal: oprima el botón de canal hasta que los números destellen (± 5 segundos).

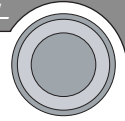

Especificaciones

Sistema	Alcance	100 m (300 pies) Nota: el alcance real depende de los niveles de absorción, reflexión e interferencia de la señal RF.
	Respuesta de audiofrecuencia +/- 2 dB	Mínima: 45 Hz Máxima: 15 kHz (La frecuencia del sistema total depende del elemento de micrófono utilizado.)
	Distorsión armónica total ref. desviación de +/- 33 kHz, tono de 1 kHz	0,5% típica
	Rango dinámico	>100 dB con ponderación A
	Gama de temperatura de funcionamiento	-18°C (0°F) a +50°C (+122°F) Nota: las características de la pila podrían limitar esta gama
	Polaridad de señal de audio del transmisor	Una presión positiva en el diafragma del micrófono (o un voltaje positivo aplicado a la punta del conector tipo audífono WA302) produce un voltaje positivo en la clavija 2 (con respecto a la clavija 3 de la salida de baja impedancia) y con respecto a la punta de la salida de alta impedancia con jack de 1/4 pulg.

PGX1

Transmisor portátil



Nivel de entrada de audio	-10 dBV máximo en posición de ganancia de micrófono +10 dBV máximo en posición de ganancia de 0 dB +20 dBV máximo en posición de ganancia de -10 dB
Gama de ajuste de ganancia	30 dB
Impedancia de entrada	1 MΩ
Salida RF de transmisor	30 mW máximo (según reglamentos aplicables en el país de uso)
Dimensiones	108 mm alt. x 64 mm an. x 19 mm prof. (4,25 x 2,50 x 0,75 pulg)
Peso	81 g (3 oz) sin pilas
Caja	Policarbonato moldeado
Requisitos de alimentación	2 pilas alcalinas o recargables tamaño AA
Duración de la pila	>8 horas (alcalinas)

PGX2

Transmisor de mano



Nivel de entrada de audio	+2 dBV máximo en posición de -10 dB -8 dBV máximo en posición de 0 dB
Gama de ajuste de ganancia	10 dB
Salida RF de transmisor	30 mW máximo (según reglamentos aplicables en el país de uso)
Dimensiones incluye cápsula de SM58	254 mm x 51 mm diám. (10 x 2 pulg)
Peso	290 g (10,2 oz) sin pilas
Caja	Empuñadura y cavidad de pila de plástico PC/ABS moldeado
Requisitos de alimentación	2 pilas alcalinas o recargables tamaño AA
Duración de la pila	>8 horas (alcalinas)

PGX4

Receptor



Dimensiones	40 mm alt. x 181 mm an. x 104 mm prof. (1,6 x 7,125 x 4,1 pulg)
Peso	327 g (11,5 oz)
Caja	plástico ABS
Nivel de salida de audio ref. desviación de +/- 33 kHz con tono de 1 kHz	Conector XLR (con carga de 600 Ω): -19 dBV Conector de 1/4 pulg (con carga de 3000 Ω): -5 dBV
Impedancia de salida	Conector XLR: 200 Ω conector de 1/4 pulg: 1 kΩ
Salida XLR	Impedancia equilibrada Clavija 1: Tierra (protector de cable) Clavija 2: Audio Clavija 3: Sin audio
Sensibilidad	-105 dBm para señal SINAD típica de 12 dB
Rechazo de imágenes	>70 dB típico
Requisitos de alimentación	12-18 VCC a 150 mA, suministrada por fuente de alimentación externa



Repuestos

Todos los sistemas	Adaptador de pedestal para micrófono (PGX2)	WA371
	Estuche de transporte	94A8429
Específico para el sistema	Adaptador de CA (120 VCA, 60 Hz)	PS21
	Adaptador de CA (220 VCA, 50 Hz)	PS21AR
	Adaptador de CA (230 VCA, 50/60 Hz, enchufe europeo)	PS21E
	Adaptador de CA (230 VCA, 50/60 Hz, Reino Unido)	PS21UK
	Adaptador de CA (100 VCA, 50/60 Hz)	PS21J
	Adaptador de CA (220 VCA, 50 Hz, China)	PS21CHN
	Cabeza de PG58 con rejilla	RPW108
	Cabeza de SM58 con rejilla (PGX2/SM58)	RPW112
	Cabeza de SM86 con rejilla (PGX2/SM86)	RPW114
	Cabeza de BETA 58 con rejilla (PGX2/BETA 58)	RPW118
	Rejilla plateada mate (PGX2/SM58)	RK143G
	Rejilla plateada mate (PGX2/SM86)	RPM226
	Rejilla plateada mate (PGX2/BETA 58)	RK265G
	Gancho para cinturón	44A8030
Accesorios opcionales	Rejilla negra (PGX2/BETA 58)	RK323G
	Bolsa con cremallera (PGX1)	26A13
	Bolsa con cremallera (PGX2)	26A14
	Bandeja de bastidor universal	URT

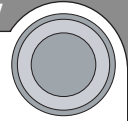

Regulatory and Licensing Information

PGX1 & PGX2 Transmitters:

Changes or modifications not expressly approved by Shure Incorporated could void your authority to operate the equipment.

Certified under FCC Parts 74 (FCC ID: "DD4SLX1" & "DD4SLX2"). Certified by IC in Canada under RSS-123 and RSS-102 ("IC: 616A-SLX1" and "IC: 616A-SLX2"). Meets the essential requirements of the European R&TTE Directive 99/5/EC (ETSI EN 300-422 Parts 1 & 2, EN 301 489 Parts 1 & 9) and is eligible to carry the CE marking. **CE** 0682 ⓘ

PGX4 Receiver:

Authorized under the Declaration Of Conformity provision of FCC Part 15B. Certified under Industry Canada to RSS-123 ("IC: 616A-PGX4"). Meets the essential requirements of the European R&TTE Directive 99/5/EC (EN 301 489 Parts 1 & 2, EN 300 422 Parts 1 & 2) and is eligible to carry the CE marking. **CE**

PS 21 Series Power Supplies:

Conforms to Safety Standard IEC 60065. PS21E and PS21UK are eligible to bear CE marking.

PS21AR: Conforms to Safety Standard IEC 60065. Certified TÜV Rheinland, Argentina S.A., No. RA2681022.

A ministerial license may be required to operate this equipment in certain areas. Consult your national authority for possible requirements.

This radio equipment is intended for use in musical professional entertainment and similar applications.

Les transmetteurs modèle Shure PGX1 et PGX2 :

Tout changement ou modification n'ayant pas fait l'objet d'une autorisation expresse de Shure Incorporated peut entraîner la nullité dudit droit d'utilisation de l'équipement.

Certifié sous FCC partie 74 (FCC ID : « DD4SLX1 » et « DD4SLX2 »). Certifié par IC au Canada sous RSS-123 et RSS-102 (« IC : 616A-SLX1 » et « IC : 616A-SLX2 »). Conforme aux exigences essentielles de la directive européenne R&TTE 99/5/CE (ETSI EN 300 422, partie 1 et 2, ETSI EN 301 489, partie 1 et 9) et sont autorisés à porter la marque CE.

Le recepateur modèle Shure PGX4 :

Autorisé aux termes de la clause de Déclaration de conformité de la FCC section 15B. Certifié par IC au Canada sous RSS-123 (« IC: 616A-PGX4 »). Conforme aux exigences essentielles de la directive européenne R&TTE 99/5/CE (ETSI EN 300 422, partie 1 et 2, ETSI EN 301 489, partie 1 et 9) et sont autorisés à porter la marque CE.

Les blocs d'alimentation PS21E et PS21UK :

Conforme aux spécifications IEC 60065 et sont autorisés à porter la marque CE.

PS21AR: Conforme aux spécifications IEC 60065. Certifié TÜV Rheinland, Argentina S.A.

Autorisation d'utilisation : Une licence officielle d'utilisation de ce matériel peut être requise dans certains pays. Consulter les autorités compétentes pour les exigences possibles.

Ce matériel radio est prévu pour une utilisation en spectacles musicaux professionnels et applications similaires.

Die Senders Modells PGX1 und PGX2:

Nicht ausdrücklich von Shure Incorporated genehmigte Änderungen oder Modifikationen können den Entzug der Betriebsgenehmigung für das Gerät zur Folge haben.

Zugelassen unter FCC Teil 74 (FCC ID: „DD4SLX1“ und „DD4SLX2“). Zugelassen durch die IC in Kanada unter RSS-123 und RSS-102 („IC: 616A-SLX1“ und „IC: 616A-SLX2“). Entsprechen den Grundanforderungen der europäischen R&TTE-Richtlinie 99/5/EC (ETSI-Normen EN 300 422, Teile 1 und 2, ETSI-Normen EN 301 489, Teile 1 und 9) und sind zum Tragen des CE-Zeichens berechtigt.

Der Empfänger Modell PGX4:

Zugelassen unter der Übereinstimmungserklärung der FCC, Teil 15B. Zugelassen durch die IC in Kanada unter RSS-123 („IC: 616A-PGX4“). Entsprechen den Grundanforderungen der europäischen R&TTE-Richtlinie 99/5/EC (ETSI-Normen EN 300 422, Teile 1 und 2, ETSI-Normen EN 301 489, Teile 1 und 9) und sind zum Tragen des CE-Zeichens berechtigt.

Der netzteilen Modells PS21E und PS21UK:

Entsprechen den Grundanforderungen IEC 60065 und sind zum Tragen des CE-Zeichens berechtigt.

PS21AR: Entsprechen den Grundanforderungen IEC 60065. Zulassung TÜV Rheinland, Argentina S.A., No. RA2681022.

Zulassung: In einigen Gebieten ist für den Betrieb dieses Geräts u.U. eine behördliche Zulassung erforderlich. Wenden Sie sich bitte an die zuständige Behörde, um Informationen über etwaige Anforderungen zu erhalten.

Diese Funkausrüstung ist zum Gebrauch bei professionellen Musikveranstaltungen und ähnlichen Anwendungen vorgesehen.

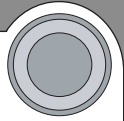

Los transmisores modelos PGX1 y PGX2:

Las modificaciones o los cambios efectuados sin la aprobación expresa de Shure Incorporated podrían anular la autorización concedida para usar el equipo.

Certificado por especimen bajo las normas de la FCC (Comisión Federal de Comunicaciones de los EE.UU.) (FCC ID: "DD4SLX1" y "DD4SLX2"). Certificados en Canadá por la IC bajo la norma RSS-123 y RSS-102 ("IC: 616A-SLX1" y "616A-SLX2"). Cumple con los requisitos esenciales de la directriz europea 99/5/EC de RTTE (ETSI EN 300-422, partes 1 y 2, ETSI EN 301 489, partes 1 y 9) y califican para llevar la marca CE.

El receptor modelo PGX4:

Autorizado según la cláusula de Declaración de homologación de la parte 15B. Certificados en Canadá por la IC bajo la norma RSS-123 ("IC: 616A-PGX4"). Cumple con los requisitos esenciales de la directriz europea 99/5/EC de RTTE (ETSI EN 300-422, partes 1 y 2, ETSI EN 301 489, partes 1 y 9) y califican para llevar la marca CE.

Las fuentes de alimentación modelos PS21E y PS21UK:

Cumple la norma IEC 60065 y califican para llevar la marca CE.

PS21AR: Cumple la norma IEC 60065. Certificado TÜV Rheinland, Argentina S.A., No. RA2681022.

Licencia de uso: Se puede requerir una licencia ministerial para utilizar este equipo en algunas áreas. Consulte a la autoridad nacional sobre los posibles requisitos.

Este equipo de radio está destinado para uso en presentaciones musicales profesionales y situaciones similares.

I trasmettitori Shure modelli PGX1 e PGX2:

Eventuali modifiche di qualsiasi tipo non espressamente autorizzate dalla Shure Incorporated possono annullare il permesso di utilizzo di questo apparecchio.

Omologato secondo le norme FCC Parte 74 (FCC ID: "DD4SLX1" e "DD4SLX2"). Omologato dalla IC in Canada a norma RSS-123 e RSS-102 ("616A-SLX1" e "616A-SLX2"). Conforme ai requisiti essenziali specificati nella direttiva europea R&TTE 99/5/EC (ETSI specificati nella norma EN 300 422, Parte 1 e Parte 2, ETSI specificati nella norma EN 301 489, Parte 1 e Parte 9) e possono essere contrassegnati con il marchio CE.

Il ricevitore Shure modello PGX4:

Omologato secondo la clausola di Dichiarazione di conformità delle norme FCC, Parte 15B. Omologato dalla IC in Canada a norma RSS-123 ("IC: 616A-PGX4"). Conforme ai requisiti essenziali specificati nella direttiva europea R&TTE 99/5/EC (ETSI specificati nella norma EN 300 422, Parte 1 e Parte 2, ETSI specificati nella norma EN 301 489, Parte 1 e Parte 9) e possono essere contrassegnati con il marchio CE.

Di alimentatori PS21E e PS21UK:

Conforme alle norme IEC 60065 e possono essere contrassegnati con il marchio CE.

PS21AR: Conforme alle norme IEC 60065. Certificato TÜV Rheinland, Argentina S.A., No. RA2681022.

Concessione della licenza all'uso: per usare questo apparecchio, in certe aree può essere necessaria una licenza ministeriale. Per i possibili requisiti, rivolgersi alle autorità competenti.

Questo apparecchio radio è inteso per intrattenimento a livello professionale ed applicazioni simili.

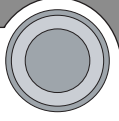

FCC DECLARATION OF CONFORMITY

We,
of
Shure Incorporated
222 Hartrey Avenue
Evanston, IL 60202-3696, U.S.A
(847) 866-2200

Declare under our sole responsibility that the following product

Model: PGX4 Description: UHF Receiver

Has been tested and found to comply with the limits for an unintentional radiator device, and approved under the Declaration of Conformity provision of the Part 15 of the FCC rules.

Operation is subject to the following two conditions:

1. This device may not cause harmful interference.
2. This device must accept any interference received, including interference that may cause undesired operation.

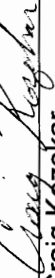
Signed  Date SEPTEMBER 22, 2004
Name, Title Craig Kozokar
EMC Project Engineer, Corporate Quality, Shure Incorporated

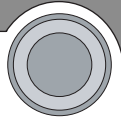

EU DECLARATION OF CONFORMITY

We, **Shure Incorporated**
of **5800 Touhy Avenue**
Niles, Illinois, 60714-4608 U.S.A.
Phone: (847) 600-2000
Web: www.Shure.com

Declare under our sole responsibility that the following product

Model: PGX1, PGX2 Description: Body Pack and Handheld UHF Transmitters
Model: PGX4 Description: UHF Receivers

conforms to the essential requirements and other relevant provisions of the R&TTE Directive (1999/5/EC).

The products comply with the following product family, harmonized or national standards:

EN 301 489-1 V1.4.1 (2002-08)
EN 301 489-9 V1.2.1 (2002-08)
EN 300 422-1 V1.2.2 (2000-08)
EN 300 422-2 V1.1.1 (2000-08)

The technical documentation is kept at:
Shure Incorporated, Corporate Quality Engineering Division
SHURE Europe GmbH, EMEA Approval

Manufacturer: Shure Incorporated

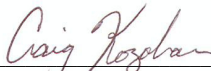
Signed:  Date: 18 September 2008
Name and Title: **Craig Kozokar, EMC Project Engineer, Corporate Quality Engineering Division**

European Representative: SHURE Europe GmbH

Signed:  Date: 18 September 2008
Name and Title: **Wolfgang Bilz, Dipl. Ing. (FH), EMEA Approval**
SHURE Europe GmbH
Headquarters Europe, Middle East & Africa
Wannenäcker Str. 28
D-74078 Heilbronn, Germany
Phone: +49 - (0)7131 - 7214 - 0
Fax: +49 - (0)7131 - 7214 - 14

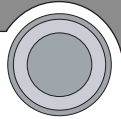

PERU DECLARATION OF CONFORMITY

Shure Incorporated
5800 W. Touhy Avenue
Niles, Illinois 60714-4608, U.S.A.
(847) 600-2000

Shure Incorporated declares that the following product

Model: PGX1-H6 (524-542MHz) PGX1-J6 (572-590MHz) PGX1-L5 (644-662MHz)

Description: UHF FM Wireless Microphone Transmitter

Has been tested and found to comply with the limits set in Peru wireless regulatory standard **RM N ° 204-2009-MTC/03**. It's effective radiated power (ERP) has been measured to be less than 10 mW, as measured in accordance with ETSI standard EN 300 422.

Signed  Date: August 24, 2009

Name, Title: Kevin Marrs, Manager, Global Compliance, Shure Incorporated

PERU DECLARATION OF CONFORMITY

Shure Incorporated
5800 W. Touhy Avenue
Niles, Illinois 60714-4608, U.S.A.
(847) 600-2000

Shure Incorporated declares that the following product

Model: PGX2-H6 (524-542MHz) PGX2-J6 (572-590MHz) PGX2-L5 (644-662MHz)

Description: UHF FM Wireless Microphone Transmitter

Has been tested and found to comply with the limits set in Peru wireless regulatory standard **RM N ° 204-2009-MTC/03**. It's effective radiated power (ERP) has been measured to be less than 10 mW, as measured in accordance with ETSI standard EN 300 422.

Signed  Date: August 24, 2009

Name, Title: Kevin Marrs, Manager, Global Compliance, Shure Incorporated